

ペットと人の笑顔のために。

ステンレス診察手術台
ステンレス入院ケージ
製品カタログ

電動診察台
HW-7900DX
HW-7900D



診察台のベストセラーシリーズの最新機種。
体重計は、電池でもACアダプターでも使用可能。

フットスイッチでラクラク電動昇降。獣医師に余分な動きをさせない最新モデル。

HW-7900DX

体重計表示部は、見やすい天板表示！
使いやすい角度の体重計操作部！

仕様	上下駆動	電動昇降
	テーブル	500×1,000mm
	テーブル面高さ	床面より725~1,025mm (随時調整可)
	材質	テーブル (ステンレス) ベース (スチール)
ハカリ仕様	総重量	48.5kg
	電源	100V 4.5A
	計量方式	ロードセル方式
	表示	液晶デジタル方式
ハカリ仕様	風袋引機能	有り (最大量200kg)
	最少表示	20/50g (切替可)
	電源	電池 (単二6本) もしくはACアダプター
付属品	ACアダプター カラーマット 1枚	

電動昇降式体重計付診察台
HW-7900DX (天板表示タイプ)

●写真はHW-7900DX/動物用医療機器製造業許可番号: 19 製造療第133号

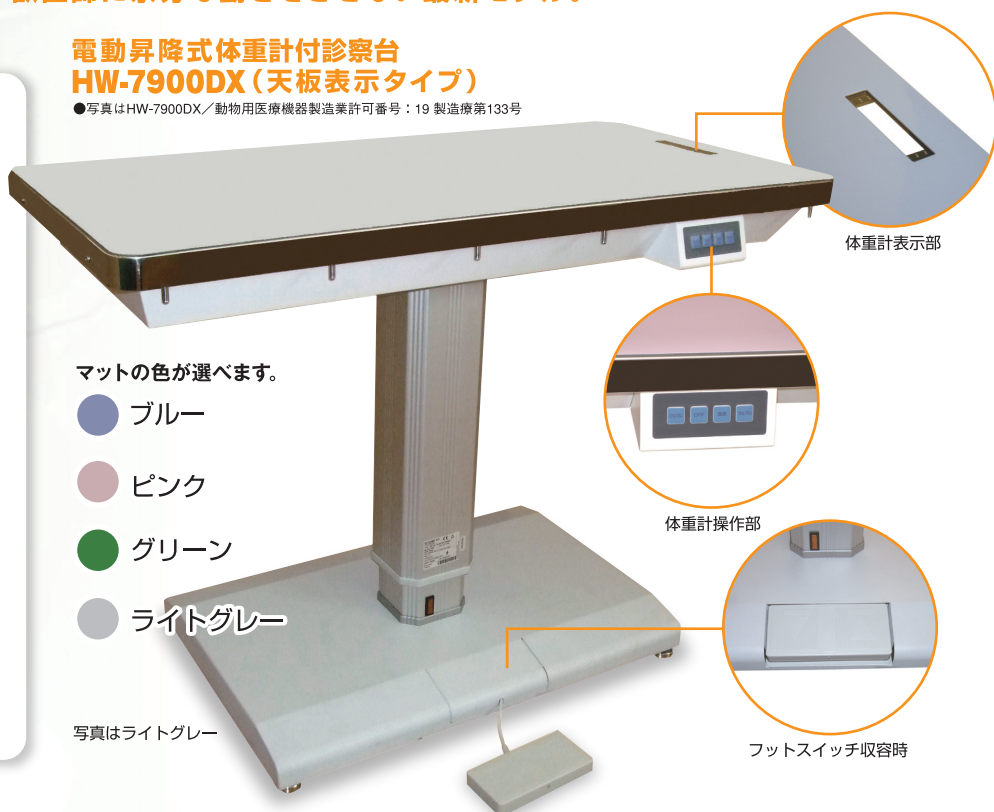

マットの色が選べます。

- ブルー
- ピンク
- グリーン
- ライトグレー

写真はライトグレー

体重計表示部

体重計操作部

フットスイッチ収容時



電動昇降式体重計付診察台
HW-7900D (吊り下げ表示タイプ)

●写真はHW-7900D/動物用医療機器製造業許可番号: 19 製造療第133号

マットの色が選べます。

- ブルー
- ピンク
- グリーン
- ライトグレー

写真はライトグレー

HW-7900D

セバレートタイプの体重計表示器！
手元に置いたり、壁掛け式にも！

仕様	上下駆動	電動昇降
	テーブル	500×1,000mm
	テーブル面高さ	床面より725~1,025mm (随時調整可)
	材質	テーブル (ステンレス) ベース (スチール)
ハカリ仕様	総重量	48.5kg
	電源	100V 4.5A
	計量方式	ロードセル方式
	表示	液晶デジタル方式
ハカリ仕様	風袋引機能	有り (最大量200kg)
	最少表示	20/50g (切替可)
	電源	電池 (単二6本) もしくはACアダプター
付属品	ACアダプター カラーマット 1枚	
備考	体重計操作板コード 1.5m	

ガススプリング式診察台

HW-7800DX HW-7800D



ペットや飼い主の方に不安を感じさせない、清潔感のある、明るくシンプルなデザイン。

機能を最小限に抑えた人気モデル。昇降は、電気のいらぬガススプリング式で、女性でも簡単に操作できます。

HW-7800DX

体重計表示部は、見やすい天板表示！
使いやすい角度の体重計操作部！

本体仕様	上下駆動	ガススプリング昇降
	テーブル	500×1,000mm
	テーブル面高さ	床面より690～883mm (随時調整可)
	材質	ステンレス(テーブル) ベース(スチール)
	総重量	63kg
ハカリ仕様	計量方式	ロードセル方式
	表示	液晶デジタル方式
	風袋引機能	有り(最大量200kg)
	最少表示	20/50g(切替可)
付属品	電源	電池(単二6本) もしくはACアダプター
	ACアダプター カラーマット 1枚	

ガススプリング昇降診察手術台 HW-7800DX(天板表示タイプ)

●写真はHW-7800DX/動物用医療機器製造業許可番号:19 製造機第133号

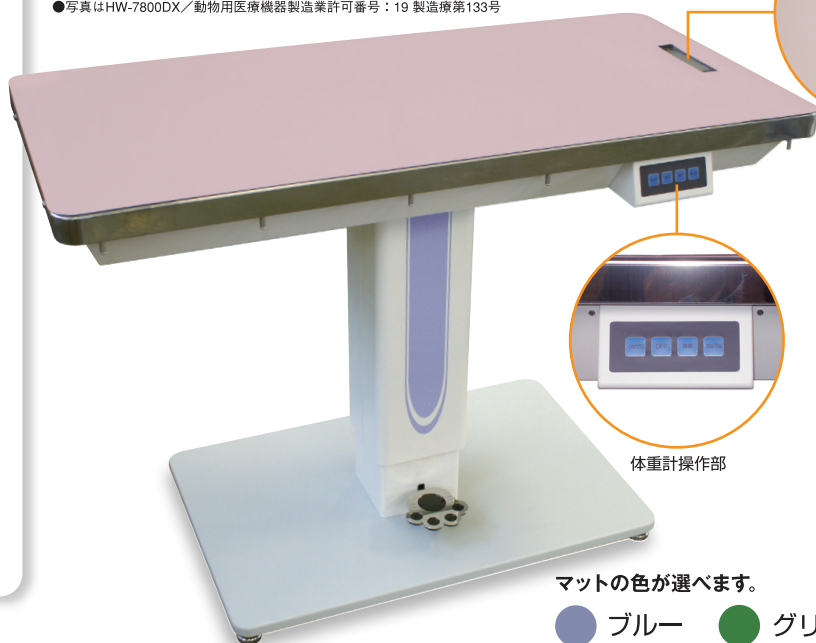

体重計表示部

体重計操作部

マットの色が選べます。

- ブルー ● グリーン
- ピンク ● ライトグレー

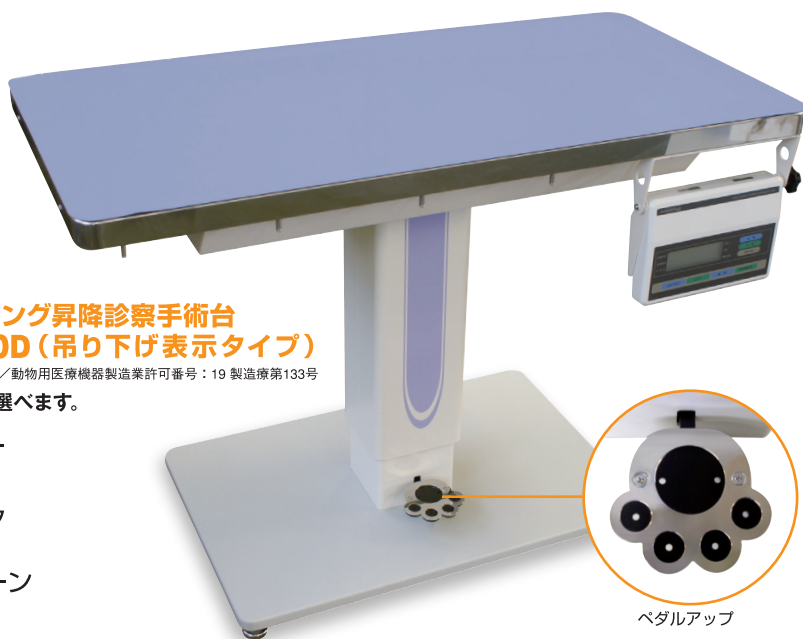

ガススプリング昇降診察手術台 HW-7800D(吊り下げ表示タイプ)

●写真はHW-7800D/動物用医療機器製造業許可番号:19 製造機第133号

マットの色が選べます。

- ブルー
- ピンク
- グリーン
- ライトグレー

ペダルアップ

HW-7800D

セバレートタイプの体重計表示器！
手元に置いたり、壁掛け式にも！

本体仕様	上下駆動	ガススプリング昇降
	テーブル	500×1,000mm
	テーブル面高さ	床面より690～883mm (随時調整可)
	材質	ステンレス(テーブル) ベース(スチール)
	総重量	63kg
ハカリ仕様	計量方式	ロードセル方式
	表示	液晶デジタル方式
	風袋引機能	有り(最大量200kg)
	最少表示	20/50g(切替可)
付属品	電源	電池(単二6本) もしくはACアダプター
	ACアダプター カラーマット 1枚	
備考	体重計操作板コード 1.5m	

※製品の仕様は改善等により予告無く変更することがあります。
※印刷により製品の色は実際の色と異なる場合があります。

低床式診察台 WING-5000DX WING-5000D

三段式支柱の採用で低床式を実現。
垂直に上下するため、設置場所を選びません。

テーブル面は最低495mmで、大型犬でも乗せられます。

WING-5000DX

体重計表示部は、見やすい天板表示！
使いやすい角度の体重計操作部！

本体仕様	上下駆動	電動式
	テーブル	500×1,000mm
	テーブル面高さ	床面より495～895mm (随時調整可)
	材質	ステンレス(テーブル) ベース(スチール)
	総重量	55.5kg
	電源	100V 1.2A
ハカリ仕様	計量方式	ロードセル方式
	表示	液晶デジタル方式
	風袋引機能	有り(最大量200kg)
	最少表示	20/50g(切替可)
	電源	電池(単二6本) もしくはACアダプター
付属品	ACアダプター カラーマット1枚	

電動診察手術台 WING-5000DX (天板表示式)

●写真はWING-5000DX/動物用医療機器製造業許可番号:19 製造療第133号



マットの色が選べます。

- ブルー
- ピンク
- グリーン
- ライトグレー

WING-5000DX 低床時



電動診察手術台 WING-5000D (吊下げ表示式)

●写真はWING-5000D
動物用医療機器製造業許可番号:19 製造療第133号

マットの色が選べます。

- ブルー
- ピンク
- グリーン
- ライトグレー

フットスイッチ部

WING-5000D

セバレートタイプの体重計表示器！
手元に置いたり、壁掛け式にも！

本体仕様	上下駆動	電動式
	テーブル	500×1,000mm
	テーブル面高さ	床面より495～895mm (随時調整可)
	材質	ステンレス(テーブル) ベース(スチール)
	総重量	55.5kg
	電源	100V 1.2A
ハカリ仕様	計量方式	ロードセル方式
	表示	液晶デジタル方式
	風袋引機能	有り(最大量200kg)
	最少表示	20/50g(切替可)
	電源	電池(単二6本) もしくはACアダプター
付属品	ACアダプター カラーマット1枚	
備考	体重計操作板コード1.5m	

※製品の仕様は改善等により予告無く変更することがあります。
※印刷により製品の色は実際の色と異なる場合があります。

キャビネット診察台 HF-8101DC

収納を兼ね備えた万能診察台。
診察室もスッキリします。



●写真はHF-8101DC／動物用医療機器製造業許可番号：19 製造療第133号
・色や木目は選べます。

待ち時間の間にペットの健康管理を！
限られた時間を有効活用できます。

●写真はHW-3500／動物用医療機器製造業許可番号：19 製造療第133号



マットの色が選べます。

- ブルー
- グリーン
- ピンク
- ライトグレー

HF-8101DC

木製キャビネット式

仕様	テーブル	500×1,000mm
	テーブル面高さ	床面より755mm
	最大荷重	100kg (テーブル加重除く)
	電源	100V 50/60Hz
ハカリ仕様	計量方式	ロードセル方式
	表示	液晶デジタル表示 (テーブル部)
	風袋引機能	有り (最大量200kg)
	最少表示	20/50g (切替可)
	スイッチ	ON/OFFスイッチ、風袋スイッチ 表示切替スイッチ (テーブルカバー部)
電源	単二電池6本、ACアダプター無し、100V 2A	

HW-3500

床置体重計

仕様	テーブル	500×1,000mm
	テーブル面高さ	床面より147mm
	材質	テーブル (ステンレス) ベース (スチール)
	総重量	35kg
ハカリ仕様	計量方式	ロードセル方式
	表示	液晶デジタル表示 (テーブル部)
	風袋引機能	有り (最大量200kg)
	最少表示	20/50g (切替可)
	スイッチ	ON/OFFスイッチ、風袋スイッチ 表示切替スイッチ (テーブルカバー部)
電源	単二6本、もしくはACアダプター	
附属品	ACアダプター カラーマット1枚	
備考	体重計操作板コード 1.5m	
オプション	体重計操作部専用支柱	

カラーマット (全4色)

病院のイメージに合わせた
マットでコーディネート。



●写真はカラーマット

- ブルー
- グリーン
- ピンク
- ライトグレー

カラーマット

色	ブルー・ピンク・アイボリー・グリーンの4色
寸法	500×1,000mm/厚さ2mm
※HW-7900DX・HW7800DX・WING-5000DXは表示確認用の穴があいています。	

※製品の仕様は改善等により予告無く変更することがあります。
※印刷により製品の色は実際の色と異なる場合があります。

フラット手術台
HW-8107FS
HW-8107FG



人医学と変わらない、
効果的で安全な診療のために。

電動式昇降手術台
HW-8107FS

●写真はHW-8107FS
製造許可番号3 療製第166号



フットスイッチは、はめ込んでも、
伸ばしても使うことができます。

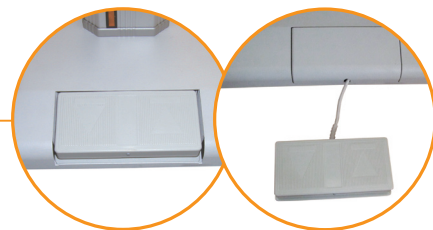

8107FS平台時

ガススプリング
昇降診察手術台
HW-8107FG

●写真はHW-8107FG
動物用医療機器製造業許可番号：19 製造療第133号

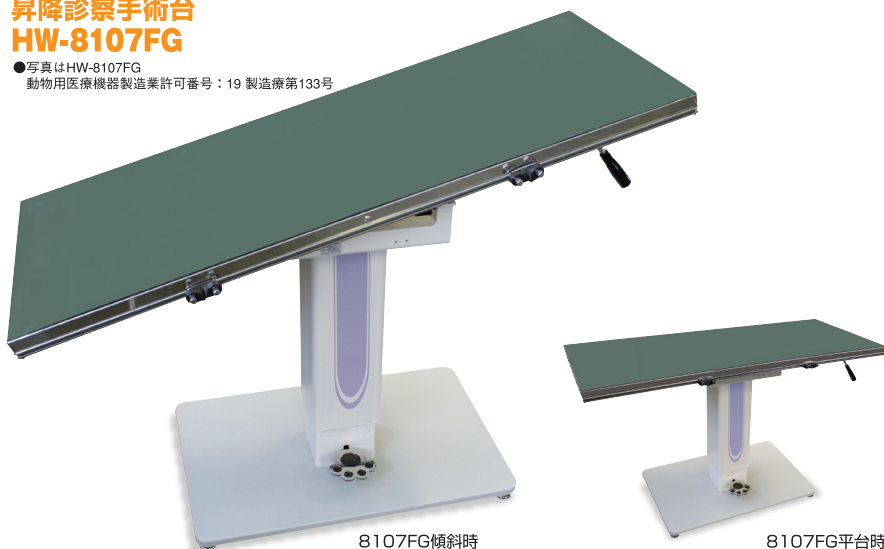

8107FG傾斜時

8107FG平台時

HW-8107FS

両手がふさがっていても簡単昇降
使いやすいフットスイッチの電動式
傾斜もつけられて利便性アップ

仕様	上下駆動	電動昇降
	テーブル	500×1,200mm
	テーブル面高さ	床面より720～1,020mm (随時調整可)
	材質	テーブル (ステンレス) ベース (スチール)
	総重量	55.2kg
	電源	100V 4.5A
付属品	カムクリートレール・ロープ	

HW-8107FG

機能を最小限に抑えた人気モデル
電気不要のガススプリング式
傾斜もつけられて便利

仕様	上下駆動	ガススプリング昇降
	テーブル	500×1,200mm
	テーブル面高さ	床面より725～915mm (随時調整可)
	材質	テーブル (ステンレス) ベース (スチール)
	総重量	44.5kg
	付属品	カムクリートレール・ロープ

標準型V型手術台 HV-8106E/H/F

手術台のベストセラー機種。
使いやすさが人気の秘密です。



油圧式チルト診察手術台 HV-8106E

信頼性の高い油圧式を採用した
チルト診察手術台。

●写真はHV-8106F 固定式／製造許可番号3 療製第166号

USA型V型手術台 HV-8108E/H/F

天板サイズはゆとりの
1500mmタイプ。



油圧式チルト 昇降診察手術台 HV8108H

●写真はHV-8108H油圧式
製造許可番号3 療製第166号

HV-8106E 電動式

電動式チルト機構

電動昇降機能

仕様	上下駆動	電動式
	油圧式チルト	0~20°/360° 回転
	テーブル	標準V式/500×1,200mm
	テーブル面高さ	床面より800~1,000mm
	電源	100V 2A
予備コンセント	100V・500Wまで	

HV-8106H 油圧式

油圧式チルト機構

油圧昇降機能

仕様	上下駆動	油圧式
	油圧式チルト	0~20°/360° 回転
	テーブル	標準型V式/500×1,200mm
	テーブル面高さ	床面より800~1,000mm

HV-8106F 固定式

仕様	テーブル	標準型V式/500×1,200mm
	テーブル面高さ	床面より850mm

HV-8108E 電動式

電動式チルト機構

電動昇降機能

仕様	上下駆動	電動式
	油圧式チルト	0~20°/360° 回転
	テーブル	USA型V式/500×1,500mm
	テーブル面高さ	床面より800~1,000mm
	電源	100V 2A
予備コンセント	100V・500Wまで	

HV-8108H 油圧式

油圧式チルト機構

油圧昇降機能

仕様	油圧式チルト	0~20°/360° 回転
	テーブル	USA型V式/500×1,500mm
	テーブル面高さ	床面より800~1,000mm

HV-8108F 固定式

仕様	テーブル	USA型V式/500×1,500mm
	テーブル面高さ	床面より850mm

※製品の仕様は改善等により予告無く変更することがあります。
※印刷により製品の色は実際の色と異なる場合があります。

動物たちや飼い主の方の笑顔があふれる 医療環境をご提供しています。

使いやすさを考えたアイデアが細部にわたり盛り込まれています。

ステンレスケージHGCシステムは、ドライ式と水洗式の2タイプがあります。いずれも寸法は共通で10種類のキューブから、数10種のユニットが可能です。HGCシステムには、使いやすさを考えたアイデアが細部にわたり盛り込まれています。扉を差しかえるだけでネブライザーBOXとしてご使用いただけます。また、多様なスペースに対応でき移動も自由、カバーをつけて単体としても使用でき、さらに汚物が固着しにくく掃除がしやすいよう、各コーナー部分をすべて曲面で仕上げています。

ドライ式

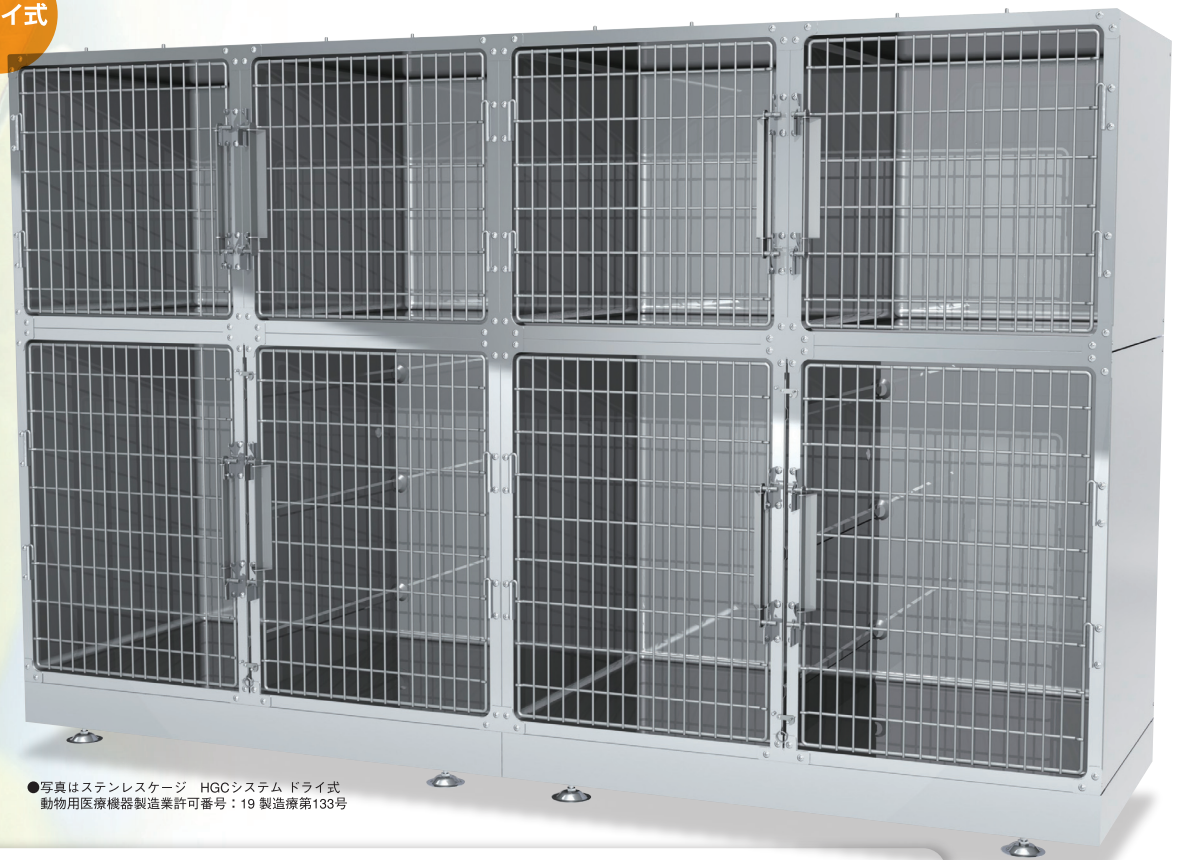

●写真はステンレスケージ HGCシステム ドライ式
動物用医療機器製造業許可番号：19 製造第133号

ステンレスケージ HGCシステム ドライ式

オートロック機構式扉 (PAT)

増設・移設が可能な柔軟設計

- 材質はステンレスSUS (304) 18-8を使用し、各ケージのモジュールは操作性・動物の大きさ・建築物の寸法を基準に設計しています。
- 汚物が固着しにくく、拭き取りやすいようにコーナー部を曲面で構成しています。
- ケージは、単体で独立し、それぞれに取り付けたピン付結合用枠および前面のプレートにより相互が強固に結合する耐震構造になっています。
- 多様なスペースに対応でき、病院の長期計画に合わせ増設、移設が可能です。
- 扉はステンレス丸棒を使用、差込丁番はネブライザー用扉への交換が容易です。
- 尿が流出しないように尿止めをもうけています。
- 断熱・防音のため、ケージ本体に高質発泡断熱材をつけています。
※高質発泡断熱材とは、優れた断熱性を持ち、吸水性がほとんどなく、かつ環境にやさしい素材です。住宅用断熱材として主に使用されています。
- ロックはステンレス製ワンタッチロック(PAT)。

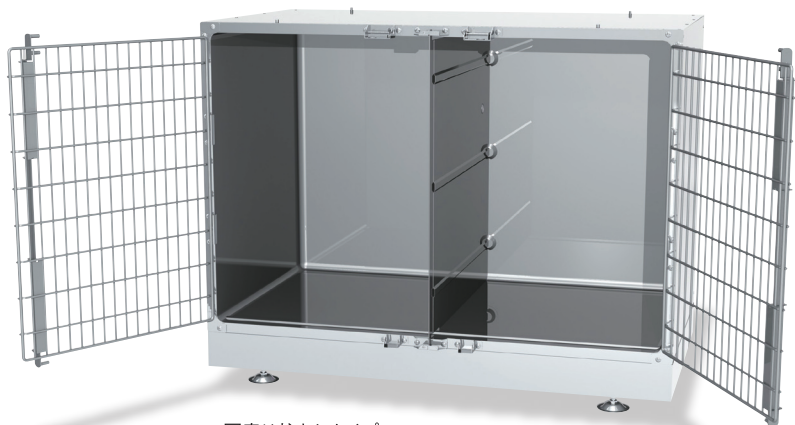

写真は柱なしタイプ。
真ん中の柱をなくしました。



ロック拡大図

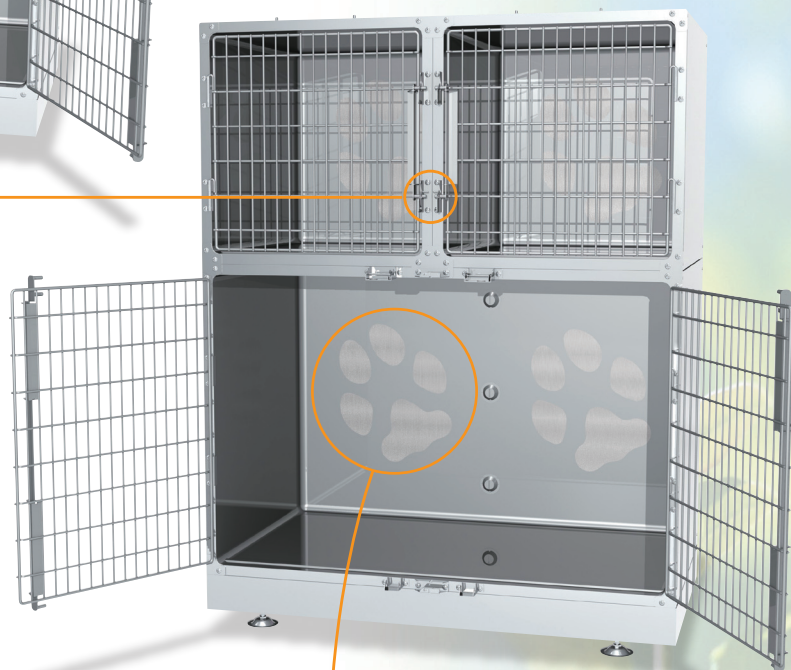

足あとマーク(オプション)



ステンレス入院ケージ (キャットケージ)

1~4匹まで部屋割り自在。オートロック機構式扉 (PAT)

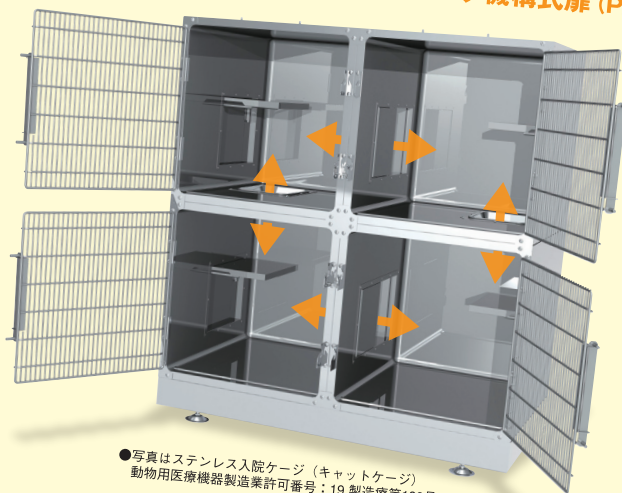

●写真はステンレス入院ケージ (キャットケージ)
動物用医療機器製造業許可番号: 19 製造療第133号

- 猫にストレスを与えないよう、上下左右に行き来ができます。
- 仕切板を閉じることで縦横2室や個室でも利用できます。
- ロックはステンレス製ワンタッチロック(PAT)。



入院中の動物たちが、
より快適な生活を送るために。

使いやすさを考えたアイデアが細部にわたり盛り込まれています。

水洗式

写真は水洗式ユニット例 (UNIT 24-A)

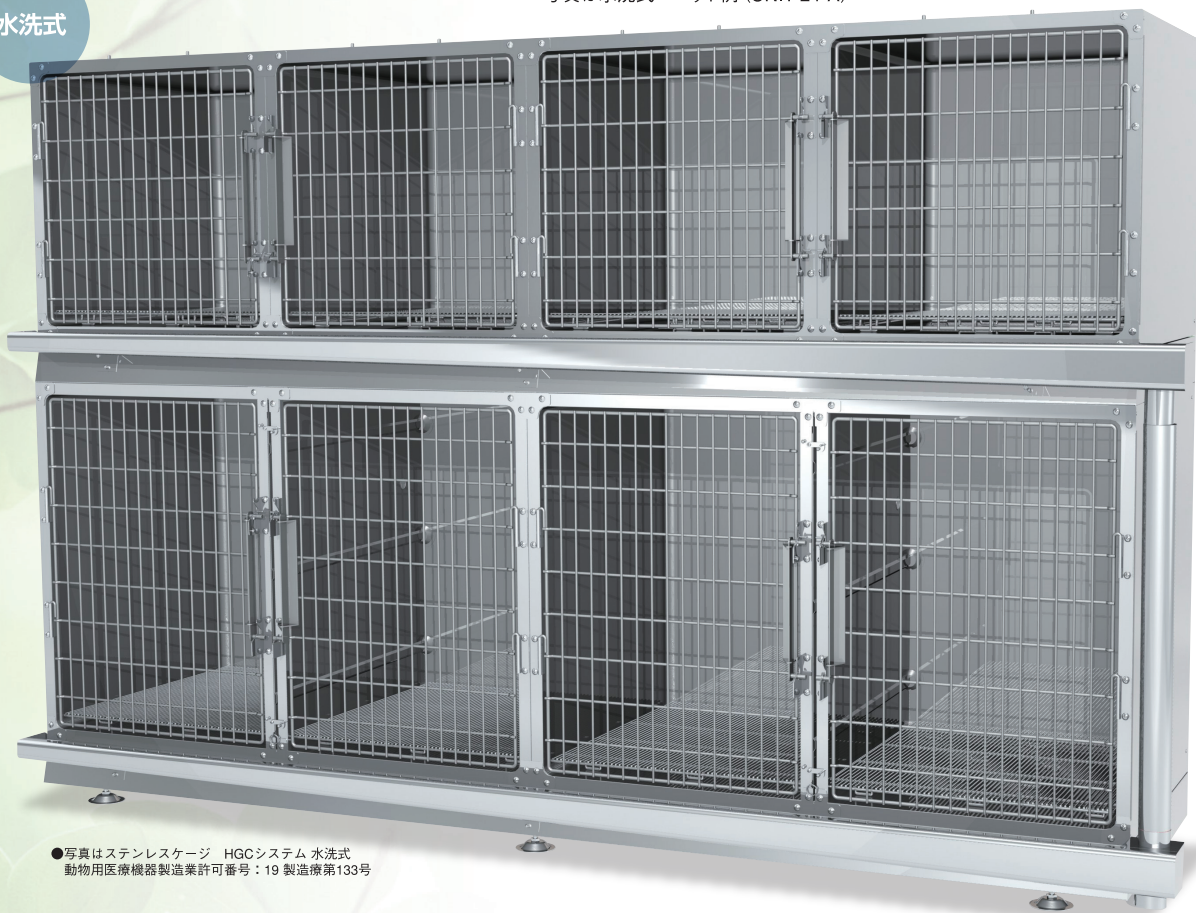

●写真はステンレスケージ HGCシステム 水洗式
動物用医療機器製造業許可番号：19 製造種第133号

ステンレスケージ HGCシステム 水洗式

オートロック機構式扉 (PAT)

増設・移設が可能な柔軟設計

水洗式HGCシステムシリーズは、ドライ式の姉妹器で機能および特色はすべて生かされています。

- ケージの床面は、水捌けを良くするため前方にスロープしています。
- 保温、防音、防振のための特殊加工を施しています。
- ケージ前面の樋は、汚水があふれないような構造になっています。
- 本製品は完全防水ではありません。

豊富なオプション群で、 より効果的な診療を実現。

⇒スノコ

各サイズにあったスノコをご用意。ゲージ内を衛生的に保ちます。

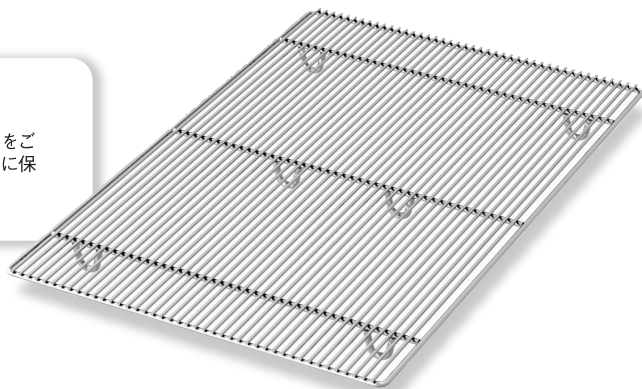

⇒可愛い足あとマーク ヘアライン加工

※ヘアライン加工：凸凹が少なく非常に衛生的です。



⇒ケージ用ヒーター

ケージ内の温度を適温に保ちます。
※ケージ組み立て前に取り付けが必要です。

⇒餌扉

ステンレス製の餌皿をセットした扉です。分割構造で、扉を開けずに餌だけを取り出せます。



⇒台枠

ステンレス製で、レベル（水平）調整が出来ます。ベットが床下に入れない四方枠構造です。

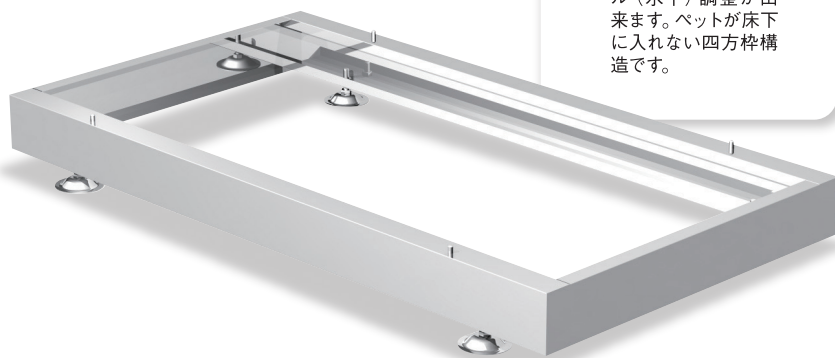

⇒ネブライザー扉

温度計・湿度計・6mmφ酸素口およびネブライザー口を設け取りつけたネブライザー用扉。酸素を繋げてICUとして利用できます。



ステンレス入院ケージ

ドライ式・水洗式／ユニット例

組合せパターンは一例です。

ドライ ケージ

- 貴院の収納スペースに応じて自由な組合せが可能です。
- 扉はオートロック機構 (PAT)
- ドライ式ケージの設置には保強・保温材使用の為、奥行き **750mm** 必要です。
- ケージの搬入口は有効寸法で **750mm** 必要です。
- 下記はほんの一例です。
- 各ユニット柱なしケージも出来ます。



UNIT 8-2
幅2,520mm/高さ1,570mm

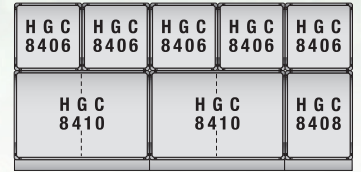

UNIT 12-2
幅3,150mm/高さ1,570mm



UNIT 1
幅1,260mm/高さ1,570mm



UNIT 2
幅1,680mm/高さ1,570mm



UNIT 3
幅1,890mm/高さ1,570mm



UNIT 4
幅2,100mm/高さ1,570mm



UNIT 5
幅1,890mm/高さ1,360mm



UNIT 6
幅1,260mm/高さ2,090mm

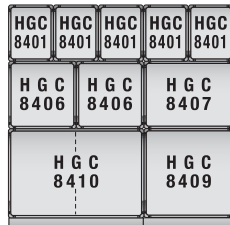

UNIT 7
幅2,100mm/高さ2,090mm

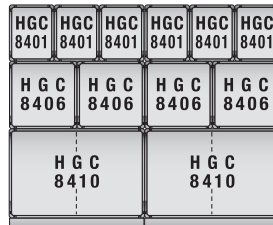

UNIT 8
幅2,520mm/高さ2,090mm

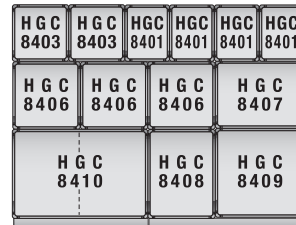

UNIT 9
幅2,730mm/高さ2,090mm

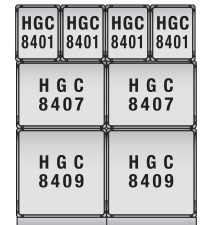

UNIT 10
幅1,680mm/高さ2,090mm



UNIT 11
幅1,890mm/高さ2,090mm



UNIT 12
幅3,150mm/高さ2,090mm

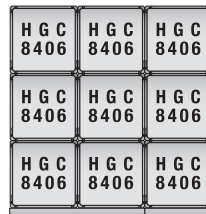

UNIT 13
幅1,890mm/高さ1,890mm

キャット ケージ



キャットケージ
幅1,260mm/高さ1,360mm

水洗 ケージ



UNIT 21
幅1,360mm/高さ1,600mm



UNIT 22
幅1,990mm/高さ1,600mm

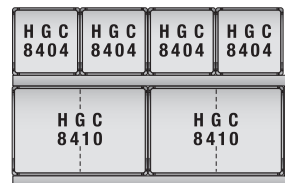

UNIT 23
幅2,620mm/高さ1,600mm



UNIT 24
幅3,250mm/高さ1,600mm



UNIT 25
幅1,360mm/高さ2,180mm

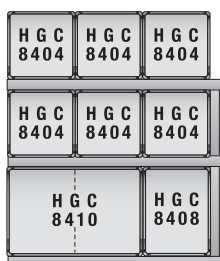

UNIT 26
幅1,990mm/高さ2,180mm

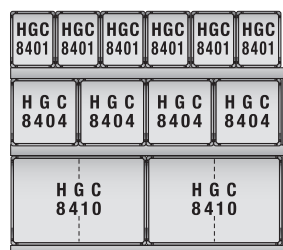

UNIT 31
幅2,620mm/高さ2,180mm



UNIT 32
幅3,250mm/高さ2,180mm



ステンレス入院ケージ ドライ式・水洗式ケージ寸法表

収納スペースに応じた自由な組合せが可能。

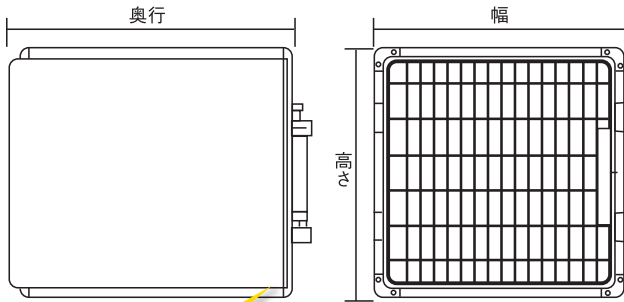

汚水止めリブ

※水洗式にはごさいません。

型式	幅(mm)	高さ(mm)	奥行(mm)	備考
HGC-8401	420	525	565	
HGC-8401-2	840	525	565	中仕切板1枚付属
HGC-8402	525	420	565	HGC-8401横型
HGC-8403	525	525	565	
HGC-8404	630	525	565	
HGC-8404-2	1260	525	565	中仕切板1枚付属
HGC-8405	525	630	565	HGC-8404縦型
HGC-8406	630	630	705	
HGC-8406-2	1260	630	705	中仕切板1枚付属
HGC-8407	840	630	705	
HGC-8408	630	840	705	HGC-8407縦型
HGC-8409	840	840	705	
HGC-8410	1260	840	705	中仕切板1枚付属
HGC-8410S	1260	840	705	柱なし 中仕切板1枚付属
HGC-8411	1470	840	705	柱あり 中仕切板1枚付属
HGC-8411S	1470	840	705	柱なし 中仕切板1枚付属
HGC-8412	1680	840	705	柱あり 中仕切板1枚付属

猫扉用
ピッチ12mm

犬扉用
ピッチ29mm

■扉の方向について

通常扉方向は、向かって右側より左側へ開きます。
逆方向をご希望の場合は、発注の際あらかじめご指定ください。
但し、中仕切タイプは両開きタイプのみとなります。

■オプション

◎寸法はカスタマイズ可能です。ご希望のサイズでお作りいたします。
◎HGC-8406以上のゲージは猫用扉にも変更できます。

ステンレス記帳台

診察室でカルテの記載に大変便利。
高さは任意で調整できます。
キャスター付きで移動もラクラク。

ステンレス記帳台

仕様	材質	ステンレス
寸法	400×300× 高さ880~1,300mm	

ISA-01A
ノーマル



ISA-01B
ブルー



ISA-01C
ブラウン



●写真はステンレス記帳台

ステンレス オーバーテーブル

オペ器具などを手元に置ける、
キャスター付テーブル。
手術台幅600mmまで対応。

オーバーテーブル

天板寸法	690×350mm
高さ	935×1,400mm
内寸	613mm
材質	ステンレス



●写真はステンレスオーバーテーブル



チラー（循環水冷）方式の採用により オールシーズンの高濃度酸素治療を実現

中柱がなくなってさらに使いやすくなりました。
スタッフの動物介護の負担軽減！
大型犬の出し入れがスムーズ！



12L-FPR型
14L-FPR型



12L-F型



14L-F型



16L-F4型

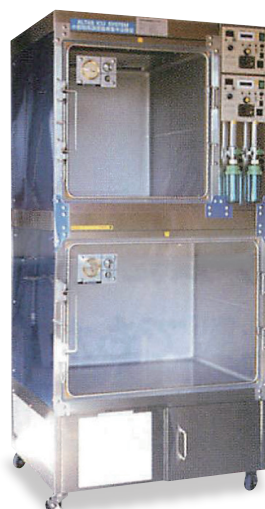

8L-FV型

型式	幅 (mm)	高さ (mm)	奥行 (mm)	備考
12L-FPR型	1260	1760	720	柱なし
14L-FPR型	1470	1760	720	柱なし
8L-FV型	840	1460	720	
12L-F型	1260	1760	720	
14L-F型	1470	1760	750	
16L-F4型	1680	1760	720	

製造元 太陽電子株式会社

動物用高度管理医療機器指定品
農水省承認13生畜第2192号 PAT.3293030号
21製造第274号/21消安第10567号

クローバーPカラー

飼い主さんに「これ、かわいいね」って
言われると、結構うれしいですね。

そんな声にお答えして、
かわいらしいデザインにしてみました。
全体にクローバーの花柄を散りばめ、
また、ボタンと首周りはピンク色にしました。
素材は壊れにくいPPスーパーラインを採用。
長く使えて、でもうれしい
リーズナブルな価格で提供します。

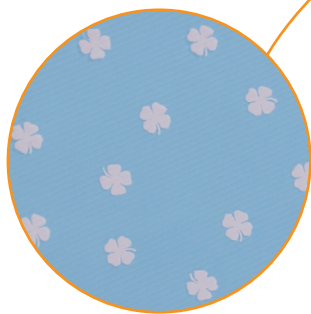

拡大図

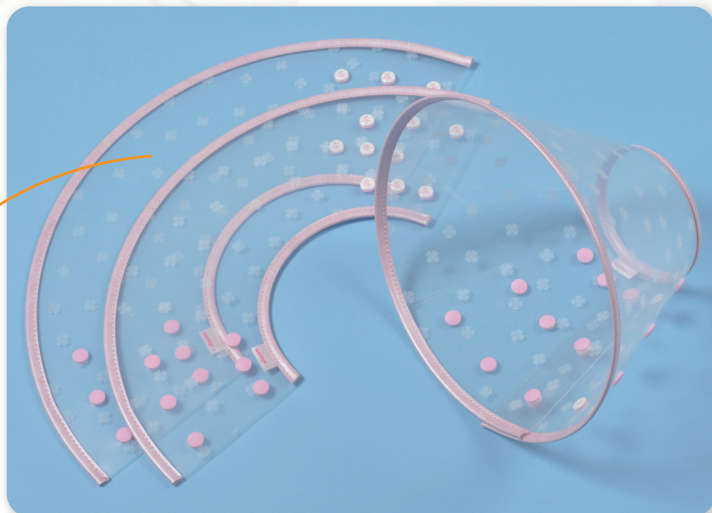

実物はクローバーマーク以外透明です。

■仕様

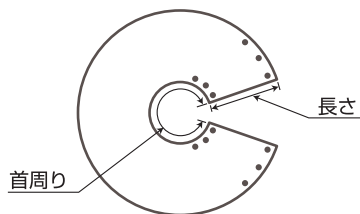

	サイズ	首周り (cm)	長さ (cm)	厚み (mm)
①	3S	14.0~17.0	10.5	0.4
②	2S	16.5~19.0	11.5	0.4
③	S	18.5~22.0	12.5	0.4
④	MS	25.0~28.5	12.0	0.4
⑤	M	21.5~25.5	14.5	0.4
⑥	ML	25.0~29.0	16.5	0.4
⑦	L	28.0~32.0	18.5	0.6
⑧	2L	31.0~36.5	20.5	0.6
⑨	3L	35.5~40.0	23.0	0.6
⑩	4L	39.0~45.0	25.0	0.6



※素材:PPスーパーライン透明
※首周り部分 PVCレザー縫製加工

快 適 な 動 物 医 療 環 境 を 提 案 し ま す 。



株式会社 本郷いわしや

〒113-0033 東京都文京区本郷5-2-8 Tel.03-5800-1848/Fax.03-5800-2225

E-mail / info@hongo-iwashiya.co.jp

www.hongo-iwashiya.co.jp

本郷いわしや

検索